

Lane Noir

PRF0165830

Hotte livrée en version évacuation, classe énergétique B.

Scannez-moi pour
retrouver la fiche produit !

Spécifications techniques

Matériau & Coloris

Matériau	Métal
Couleur	Noir

Dimensions & Poids

Largeur (en mm)	514
Profondeur (en mm)	283
Hauteur (en mm)	303
Diamètre de sortie d'air (en mm)	150
Poids net (en kg)	8
Catégorie dimension hotte (en mm)	300 - 600

Informations complémentaires

Marque hotte	Elica
Type de hotte	Encastrable
Installation	Évacuation
Commandes	Bandeau de commande électronique 3V + I
Puissance du moteur	257 W

Nombre vitesse aspiration		4
Débit d'air minimum (m3/h)		255
Débit d'air max (m3/h)		550
Débit d'air boost (m3/h)		650
Débit d'air selon vitesse (m3/h)	V1 - 255 m3/h ; V2 - 400 m3/h ; V3 - 550 m3/h ; V4+ - 650 m3/h	
Niveau sonore min (dB)		49
Niveau sonore max (dB)		65
Niveau sonore boost (dB)		68
Niveau sonore selon vitesse (dB)	V1 - 49 dB ; V2 - 58 dB ; V3 - 65 dB ; V4+ - 68 dB	
Pression (PBEP)(PA)		405
Consommation électrique annuelle (AEC)(KWH/A)		68.9
Eclairage		Lampes LEDs
Nombre de lampes		1 x 7 W
Filtre à charbon		Possibilité recyclage - Filtre à charbon en option
Types de filtres à charbon		Kit filtre à charbon régénérable HP
Référence filtre à charbon		CFC0162221 ou CFC0140343
Filtres à graisse		Filtre à graisse inclus
Types de filtres à graisse		Aluminium
Classe d'efficacité énergétique		B
Classe d'efficacité lumineuse		A
Classe d'efficacité fluidodynamique		B
Classe filtration des graisses		D
Indicateur de saturation des filtres		Oui
Température Kelvin (°K)		3500
Code EAN		8020283049246

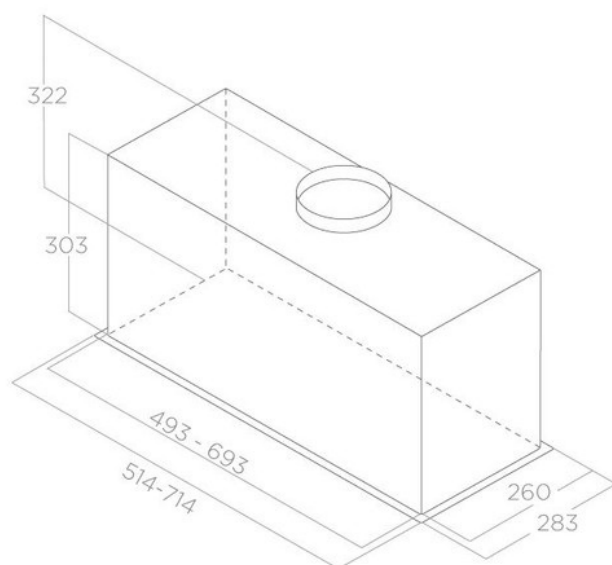

luisina
DESIGN

La Boisinière - 35530 Servon-sur-Vilaine

Tél : 02 99 00 24 24

SIRET 31828963400038 - RCS Rennes B 318 289 634 - TVA FR41318289634

SCD LUISINA © 1989-2024